



## Zdravotnická operační a vyšetřovací svítidla

Značka: SKn 2012-01-04-05

Datum: 27.1.2012

Vypracoval: Stanislav Korbel

Tel: +420 777 126 388

### Obsah:

<b>Zdravotnická operační a vyšetřovací svítidla .....</b>	<b>1</b>
Obsah: .....	1
Zdravotnická svítidla Luxo .....	2
Zdravotnická svítidla Luxo LHH Plus 10.....	2
Zdravotnická svítidla Luxo LHH Plus 20.....	5
Čelní diodová svítidla.....	7
Operační čelní diodová svítidla .....	7
Vyšetřovací čelní diodová svítidla .....	8
Cenové katalogy ke stažení .....	10



Firma Mediset - Chironax s.r.o. ujišťuje, že na výrobky uvedené v této nabídce bylo vydáno prohlášení o shodě, a že splnila ohlašovací povinnosti v souladu se zák. 123/2000 Sb. včetně souvisejících změn a doplňků.

IČO: 48200417, DIČ: CZ48200417, Bankovní spojení: ČSOB České Budějovice, číslo účtu 0012209493/0300,  
Firma je zapsána v obchodním rejstříku KS České Budějovice, oddíl C, vložka 2429, datum registrace 16.12.1992.  
Firma je registrována u firmy EKO-KOM, a.s., pod registračním číslem EK-F00024621

## Zdravotnická svítidla Luxo

### Zdravotnická svítidla Luxo LHH Plus 10

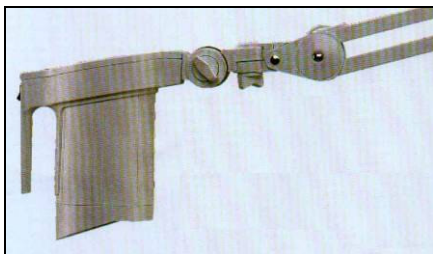

Kat. číslo 2802.0xxx

**Vyšetřovací svítidlo LHH Plus - barva bílá**

Norské vyšetřovací svítidlo LHH Plus je vhodné i k drobným chirurgickým zákrokům, dodáváme jej se žárovkou Master Line 24° nebo 10°, délka ramena - 105 cm.

Barevná teplota 3.200 K

- držáky pro uchycení na stůl, na zeď nebo na strop

- stojanové, vč. bílého pojízdného stojanu

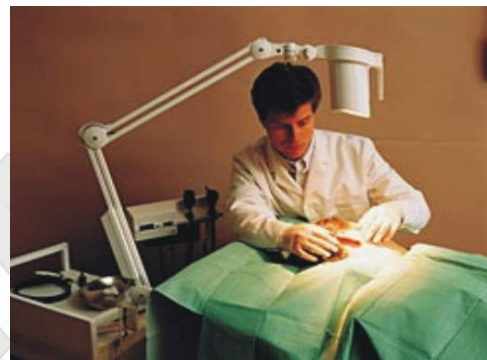

**Svítidlo LHH Plus** se používá v ordinacích při vyšetření pacientů nebo při menších chirurgických výkonech nebo všude tam, kde jsou nutné výjimečně dobré světelné podmínky. Nový světelný zdroj s barevnou teplotou 4.700 K poskytuje optimální světelné podmínky pro drobné chirurgické zákroky.

Pevný kovový **kloub stínítka** umožňuje nasměrování lampy do libovolné polohy, takže LHH II je velmi vhodná pro porodnické nebo gynekologické prohlídky, šití ran i pro celková vyšetření.

**Hlavice** - Speciálně zkonstruované stínítko z ABS plastu maximálně redukuje přehřátí povrchu. Žár absorbující a vodovzdorné sklo omezuje povrchovou teplotu vyzařovanou na objekt ve vzdálenosti 50 cm na 30 °C, p ři okolní teplotě 24 °C.

**LHH Plus 10 se dodává s následujícími variantami světelných zdrojů:**

Světelný zdroj	30 cm	50 cm	Barevná teplota
MasterLine EXZ 24°	36.600 lx	13.200 lx	3.200 K
MasterLine EXT 10°	90.700 lx	32.600 lx	3.200 K

Speciálnímu požadavku na denní světlo vyhovuje světelný zdroj Solux (4.700 K, 50W)

**Rameno** - je přizpůsobeno potřebám a požadavkům pro použití v lékařství. Základem je celosvětově rozšířený a osvědčený patent firmy Luxo, „K“ rameno s pružinovým vyvážením. Toto řešení umožňuje snadné umístění do požadované pozice, bez jakýchkoliv složitých utahovacích mechanismů. LHH II se dodává ve dvou odlišných variantách ramen:

Rameno s uchycením na zeď (ev. na strop) - umožňuje vertikální pohyby až do krajních poloh.

Rameno s uchycením na stůl (ev. na pojízdný stojan) - umožňuje vertikální i horizontální pohyby.

**Transformátor** - Nový transformátor s vnitřní pojistkou je vyroben tak, aby vyhovoval mezinárodní bezpečnostní normě IEC 601-1.

Pojistky jsou z bezpečnostních důvodů umístěny na primárním vinutí transformátoru.

**Uchycení** - Nová robustní AH svěrka umožňuje použití svítidla v různých oblastech zdravotnictví. LHH II může být dodána také v provedení pojízdném, k upevnění na zeď či na strop.

**Možnosti uchycení:**

**Pojízdný stojan**

Stojan na kolečkách je vysoký 103 cm od země. Povrch má epoxidovou úpravu. Kolečka stojanu jsou antistatická. Barevné provedení stojanu je bílé, světle šedé nebo kovově šedé.

**AH svěrka**

Snese velké zatížení. Svěrku lze uchytnout na desku o tloušťce max. 70 mm

**B úchyty**

Slouží k montáži na zeď. Jsou upevněny třemi šrouby.

**Uchycení na strop**

Toto uchycení je zkonstruováno pro výrobky firmy LUXO (lampy, zvětšovací skla). Standardní délka je 60 cm. Podle požadavků může být uchycení prodlouženo až na 100 cm.

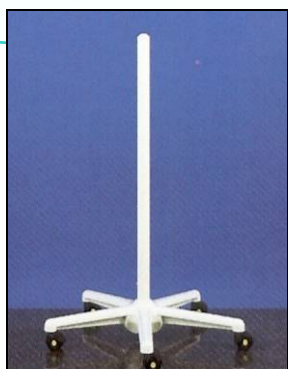

**Stojan pojízdný**  
- 5 koleček, barva bílá,  
výška 100 cm.





**AH svěrka**  
Konstruována pro velké zatížení.  
Má kapacitu 70 mm.

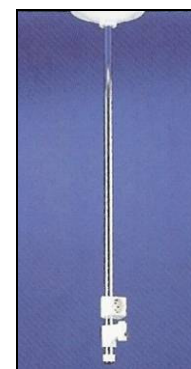

**B úchyt menší - větší**  
Úchyt na stěnu. Uchycen třemi šroubky.

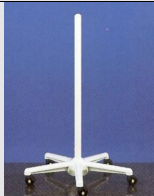

**Stropní závěs**  
60 cm  
100 cm

Kat. číslo	Název předmětu	Cena za 1 ks bez DPH	DPH	Cena za 1 ks s DPH
	<b>Svítlidla LHH Plus 10 (Norsko)</b> <b>pro vyšetření a drobné chirurgické zákroky</b>			
	<b>- na pojízdném stojanu</b>			
2802.0101	<b>Vyšetřovací svítidlo LHH Plus,</b> - stojanové, vč. pojízdného stojanu, se žárovkou MasterLine 24°, 105 cm rameno. Barevná teplota 3.200 K, 36.600 Lux v 30 cm, 13.200 Lux v 50 cm	20.729,00 Kč	20%	24.875,00 Kč
2802.0102	<b>Vyšetřovací svítidlo LHH Plus,</b> - stojanové, vč. pojízdného stojanu, se žárovkou MasterLine 10°, 105 cm rameno. Barevná teplota 3.200 K, 90.700 Lux v 30 cm, 32.600 Lux v 50 cm	20.729,00 Kč	20%	24.875,00 Kč
2802.0103	<b>Vyšetřovací svítidlo LHH Plus,</b> - stojanové, vč. bílého pojízdného stojanu, se žárovkou Solux 24°, 105 cm rameno. Barevná teplota 4.700 K	21.379,00 Kč	20%	25.655,00 Kč
2802.0104	<b>Vyšetřovací svítidlo LHH Plus,</b> - stojanové, vč. bílého pojízdného stojanu, se žárovkou Solux 10°, 105 cm rameno. Barevná teplota 4.700 K	21.379,00 Kč	20%	25.655,00 Kč
	<b>Svěrka na stůl AH</b>			
2802.0201	<b>Vyšetřovací svítidlo LHH Plus,</b> - vč. AH svěrky na stůl, se žárovkou MasterLine 24°,	16.450,00 Kč	20%	19.740,00 Kč
2802.0202	<b>Vyšetřovací svítidlo LHH Plus,</b> - vč. AH svěrky na stůl, se žárovkou MasterLine 10°,	16.450,00 Kč	20%	19.740,00 Kč
2802.0203	<b>Vyšetřovací svítidlo LHH Plus,</b> - vč. AH svěrky na stůl, se žárovkou Solux 24°,	17.100,00 Kč	20%	20.520,00 Kč
2802.0204	<b>Vyšetřovací svítidlo LHH Plus,</b> - vč. AH svěrky na stůl, se žárovkou Solux 10°,	17.100,00 Kč	20%	20.520,00 Kč

Kat. číslo	Název předmětu	Cena za 1 ks bez DPH	DPH	Cena za 1 ks s DPH
	<b>úchyt B - uchycení na stěnu - úchyt B (menší)</b> 			
2802.0301	<b>Vyšetřovací svítidlo LHH Plus,</b> - uchycení na zeď, vč. úchyty, se žárovkou MasterLine 24°,	17.386,00 Kč	20%	20.863,00 Kč
2802.0302	<b>Vyšetřovací svítidlo LHH Plus,</b> - uchycení na zeď, vč. úchyty, se žárovkou MasterLine 10°,	17.386,00 Kč	20%	20.863,00 Kč
2802.0303	<b>Vyšetřovací svítidlo LHH Plus,</b> - uchycení na zeď, vč. úchyty, se žárovkou Solux 24°,	18.036,00 Kč	20%	21.643,00 Kč
2802.0304	<b>Vyšetřovací svítidlo LHH Plus,</b> - uchycení na zeď, vč. úchyty, se žárovkou Solux 10°,	18.036,00 Kč	20%	21.643,00 Kč
2802.0305	<b>- Prodloužení uchycení na stěnu 40 cm</b>	1.980,00 Kč	20%	2.376,00 Kč
	<b>Uchycení na strop + stropní závěsy 100 cm</b> 			
2802.0411	<b>Vyšetřovací svítidlo LHH Plus,</b> - uchycení na strop, se žárovkou MasterLine 24°,	24.300,00 Kč	20%	29.160,00 Kč
2802.0412	<b>Vyšetřovací svítidlo LHH Plus,</b> - uchycení na strop, se žárovkou MasterLine 10°,	24.300,00 Kč	20%	29.160,00 Kč
2802.0413	<b>Vyšetřovací svítidlo LHH Plus,</b> - uchycení na strop, se žárovkou Solux 24°,	24.950,00 Kč	20%	29.940,00 Kč
2802.0414	<b>Vyšetřovací svítidlo LHH Plus,</b> - uchycení na strop, se žárovkou Solux 10°,	24.950,00 Kč	20%	29.940,00 Kč
2802.0404	<b>+ stropní závěs DME,</b> s posuvným úchytem, se zásuvkou	6.600,00 Kč	20%	7.920,00 Kč
	<b>Žárovky</b>			
2802.0407	<b>Halogenová žárovka MasterLine 50W / 12V - 10°</b>			
2802.0408	<b>Halogenová žárovka MasterLine 50W / 12V - 24°</b>			
2802.0409	<b>Halogenová žárovka Solux 50W / 12V - 10°</b>			
2802.0410	<b>Halogenová žárovka Solux 50W / 12V - 24°</b>			

## Zdravotnická svítidla Luxo LHH Plus 20

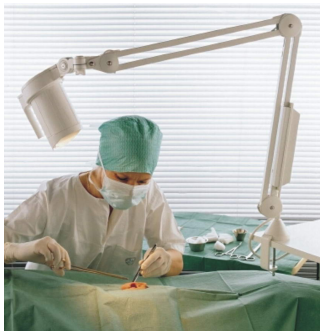

Svítidlo pro lékařské vyšetření a chirurgické zákroky.

Používá se v ordinacích při vyšetření pacientů nebo při menších chirurgických výkonech. Dále všude tam, kde jsou nutné výjimečně dobré světelné podmínky.

Svítidlo je osazené novým typem halogenových žárovek Decostar IRC s příkonem 50W a nízkým napětím, s maximální svítivostí 84.000 lx / 50 cm nebo 20.700 lx / 100 cm. Životnost žárovek je 5.000 hodin.

Hlavice je speciálně konstruovaná, maximálně redukuje přehřátí povrchu. Žár absorbující a vodovzdorné sklo omezuje povrchovou teplotu vyzařovanou na objekt ve vzdálenosti 50 cm na 30 °C, při okolní teplotě 24 °C.

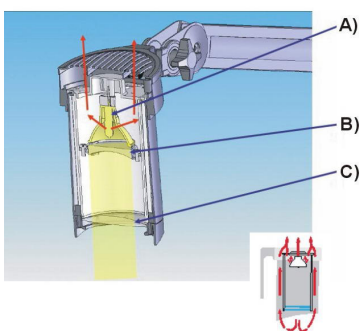

A) Žárovka Decostar IRC:

Nejúčinnější halogenová žárovka na trhu. Pomocí vnitřního tepelného filtru je teplo odváděno zpět do wolframového vlákna a zesíleného provedení „těla“ žárovky. Teplo je odváděno zpět.

B) Čočka 1

Soustřeďuje světlo ze žárovky přímo do čočky 2

C) Čočka 2

Zaostřuje světlo do intenzivního paprsku



LHH Plus 20 se dodává s následujícími variantami světelných zdrojů:

Světelný zdroj	úhel	50 cm	Ø pole	100 cm	Ø pole	Barevná teplota	Barevný index
Decostar IRC 24°	24°	15.560 lx	270 mm	4.330 lx	520 mm	3.000 K	98
Decostar IRC 10°	10°	84.000 lx	124 mm	20.700 lx	240 mm	3.000 K	98
Solux 10° (denní světlo)	10°	84.000 lx	124 mm	20.700 lx	240 mm	4.700 K	100

Kat. číslo	Název předmětu	Cena za 1 ks bez DPH	DPH	Cena za 1 ks s DPH
	<b>Svítlidla LHH Plus 20 (Norsko) pro vyšetření a drobné chirurgické zákroky</b>			
	<b>- na pojízdném stojanu</b>			
2802.2101	<b>Vyšetřovací svítidlo LHH Plus 20,</b> - stojanové, vč. pojízdného stojanu, se žárovkou Decostar IRC 24°	21.100,00 Kč	20%	25.320,00 Kč
2802.2102	<b>Vyšetřovací svítidlo LHH Plus 20,</b> - stojanové, vč. pojízdného stojanu, se žárovkou Decostar IRC 10°	21.100,00 Kč	20%	25.320,00 Kč
	<b>Svěrka na stůl AH</b>			
2802.2201	<b>Vyšetřovací svítidlo LHH Plus 20,</b> - vč. AH svěrky na stůl, se žárovkou Decostar IRC 24°,	16.450,00 Kč	20%	19.740,00 Kč
2802.2202	<b>Vyšetřovací svítidlo LHH Plus 20,</b> - vč. AH svěrky na stůl, se žárovkou Decostar IRC 10°,	16.450,00 Kč	20%	19.740,00 Kč
	<b>úchyt B - uchycení na stěnu - úchyt B (menší)</b>			
2802.2301	<b>Vyšetřovací svítidlo LHH Plus 20,</b> - uchycení na zeď, vč. úchytu, se žárovkou Decostar IRC 24°,	17.386,00 Kč	20%	20.863,00 Kč
2802.2302	<b>Vyšetřovací svítidlo LHH Plus 20,</b> - uchycení na zeď, vč. úchytu, se žárovkou Decostar IRC 10°,	17.386,00 Kč	20%	20.863,00 Kč
	<b>Uchycení na strop + stropní závěsy 100 cm</b>			
2802.2411	<b>Vyšetřovací svítidlo LHH Plus 20,</b> - uchycení na strop, se žárovkou Decostar IRC 24°,	25.690,00 Kč	20%	30.828,00 Kč
2802.2412	<b>Vyšetřovací svítidlo LHH Plus 20,</b> - uchycení na strop, se žárovkou Decostar IRC 10°,	25.690,00 Kč	20%	30.828,00 Kč

## Čelní diodová svítidla

- Lehká přenosná čelní světla té nejvyšší kvality
- Svítí vždy tam, kam právě potřebujete
- Studené LED světlo
- Velmi jasné bílé světlo (5500 K) bez UV záření
- Nastavitelná osvětlená plocha 4-15 cm při pracovní vzdálenosti 40cm
- Životnost diod 10 000 hodin
- Kvalita světla se používáním nesnižuje
- Velmi nízká hmotnost

**WelchAllyn**

## Operační čelní diodová svítidla



### Operační čelní světlo

- Pohodlný koženkový čelní pás
- Jednoduše nastavitelný čelní pásek
- Svítivost 50 Lumenů
- Připojení do el. sítě nebo přenosný zdroj pro Vaši neomezenou pohyblivost
- Velmi nízká hmotnost 170g



Kat. číslo	Název předmětu		Cena za 1 ks bez DPH	DPH	Cena za 1 ks s DPH
	<b>Operační čelní světlo</b>				
800049022	<b>Chirurgické diodové čelní světlo s přímým zdrojem</b>		20.150,00 Kč	14%	22.971,00 Kč
800049000	<b>Chirurgické diodové čelní světlo bez zdroje</b>		17.618,00 Kč	14%	20.084,50 Kč
800075262	<b>Přenosný zdroj</b> k čelnímu světlu 49000		7.125,00 Kč	14%	8.122,50 Kč
800072250	<b>Náhradní NiCd</b> akumulátor pro 75262		2.192,00 Kč	14%	2.498,90 Kč

## Vyšetřovací čelní diodová svítidla



### Vyšetřovací čelní světlo

- Velmi nízká hmotnost, jen 113 g
- Bavlněný čelní pásek
- Svítivost 20 Lumenů
- Pracovní doba po nabití 1,5 hodiny
- Nabíjecí akumulátor na čelním pásce + transformátor
- Velmi nízká hmotnost 113g



Kat. číslo	Název předmětu	Cena za 1 ks bez DPH	DPH	Cena za 1 ks s DPH
	<b>Operační čelní světlo</b>			
800046072	<b>Vyšetřovací čelní světlo s Li-ion akumulátorem a nabíječkou</b> 	8.404,00 Kč	14%	9.580,60 Kč
800049642	<b>Vyměnitelná froté čelní páska - 1 ks</b> 	334,00 Kč	14%	380,80 Kč
800074172	<b>Náhradní transformátor</b>	1.200,00 Kč	14%	1.368,00 Kč
800072270	<b>Náhradní Li-ion akumulátor</b>	1.592,00 Kč	14%	1.814,90 Kč
05232-U	<b>Ochranné pouzdro</b> pro přenášení světla 	680,00 Kč	14%	775,20 Kč

MEDISET  
CHIRONAX

**Termín dodání:** cca 2 - 4 týdny, u svítidel Martin cca 6 – 8 týdnů - od potvrzení objednávky nebo podpisu smlouvy

**Platební podmínky:** Ceny jsou kalkulovány pro platbu v hotovosti, předplatbou bankovním převodem nebo na dobírku.

**Předání zboží:** osobní odběr nebo je možné zaslat pomocí dopravců  **EPPL**®, **TOPTRANS**

Ceník dopravy: [http://www.mediset.cz/obrazky/download/www\\_mediset\\_cz-Cenik\\_dopravy.pdf](http://www.mediset.cz/obrazky/download/www_mediset_cz-Cenik_dopravy.pdf)

**Záruční podmínky:** 24 měsíců, na vybrané modely tonometrů Omron 36 měsíců

**Záruční i pozáruční servis** zajišťuje: servisní oddělení firmy MEDISET - CHIRONAX s.r.o. v Českých Budějovicích

Podmínkou přijetí přístroje na servis je, aby přístroj, jeho součásti a příslušenství

byly čisté, tj. dekontaminované a dezinfikované.

**Kontroly a BTK:** Na zdravotnické přístroje provádíme pravidelné kontroly el. bezpečnosti, na přístroje klasifikační třídy IIb a IIa také periodické bezpečnostně-technické kontroly (BTK) dle zákona 123/2000 Sb.

Přístroje označené tlačítkem  si můžete zakoupit v našem e-shopu [www.mediset.cz/eshop](http://www.mediset.cz/eshop).

Objednávky můžete zasílat e-mailem na adresu [objednavky@mediset.cz](mailto:objednavky@mediset.cz)

**Platnost nabídky:** 60 dnů nebo do vydání nového ceníku.























**Leasing:** možnost leasingu od pořizovací ceny 40.000,00 Kč.













Prodávající si vyhrazuje právo na opravu tiskových chyb.

Aktuální ceníky a katalogy si můžete stáhnout na našich stránkách <http://www.mediset.cz/download/>





## Cenové katalogy ke stažení

### Produkty

 <b>Katalog Ambu</b> <a href="http://www.mediset.cz/obrazky/download/www_mediset_cz-Katalog_Ambu.pdf">http://www.mediset.cz/obrazky/download/www_mediset_cz-Katalog_Ambu.pdf</a>	- Anesteziologické a resuscitační přístroje a pomůcky - Ambuvak - Ruční křísící přístroj - AmbuMatic - automatický resuscitační přístroj - Kardiopumpa pro vnější srdeční masáž - Ambu odsávačky - Twin pumpa - Dýchací ochranné roušky - Life Key	- Resuscitační masky Res-Cue - Obličejové masky - Laryngeální masky - PEEP ventil - Krční fixační límce - PerFit Ace - Intubační tretražer - Ekg elektrody Blue Sensor	- Figuríny a tretražery - Uniman a Multiman, - Baby manekýn, Ambuman, - Defibrilační tretražer - Tréninkové systémy - Cardiac Care Trainer, - I.V. tretražer
 <b>Anesteziologie</b> <a href="http://www.mediset.cz/obrazky/download/www_mediset_cz-Anesteziologie.pdf">http://www.mediset.cz/obrazky/download/www_mediset_cz-Anesteziologie.pdf</a>	- Nebulizátory	- Anesteziologické hadice	- Anesteziologické přístroje
 <b>Antidekubitní matrace a Pomůcky pro hygienu</b> <a href="http://www.mediset.cz/obrazky/download/www_mediset_cz-Antidekubitni_matrace.pdf">http://www.mediset.cz/obrazky/download/www_mediset_cz-Antidekubitni_matrace.pdf</a>	- Matrace antidekubitní - Pasivní antidekubitní podložky	- Pomůcky pro přesun pacienta	Pomůcky pro hygienu - Koupací vana nafukovací - Bazének na mytí hlavy nafukovací
 <b>Defibrilátory</b> nabídku zašleme na vyžádání - info@mediset.cz	- Defibrilátor MEDUCORE Easy	- Defibrilátory Primedic™	
 <b>Desinfektory Meiko</b> nabídku zašleme na vyžádání - info@mediset.cz	- Čističí a desinfekční automat MEIKO	- Meiko Top Topic 2	- Meiko TopLine
 <b>Diagnostické přístroje - otoskopy</b> <a href="http://www.mediset.cz/obrazky/download/www_mediset_cz-Diagnosticke_pristroje.pdf">http://www.mediset.cz/obrazky/download/www_mediset_cz-Diagnosticke_pristroje.pdf</a>	- Otoskopy		
 <b>EKG</b> nabídku zašleme na vyžádání - info@mediset.cz	- Tříkanálové - Šestikanálové	- Dvanáctikanálové	- Spirometrie - Monitory
 <b>Germicidní a baktericidní svítidla a zářiče</b> <a href="http://www.mediset.cz/obrazky/download/www_mediset_cz-Germicidy.pdf">http://www.mediset.cz/obrazky/download/www_mediset_cz-Germicidy.pdf</a>	- Germicidní zářiče - obýčejné prostředí - Germicidní zářiče - vlhké prostředí - Germicidní zářiče uzavřené s ventilátorem	- Germicidní trubice - Germicidní trubice - netřítivá	- Spínací digitální hodiny - Důležité informace k používání germicidních lamp
 <b>Glukometry - měřiče cukru v krvi</b> <a href="http://www.mediset.cz/obrazky/download/www_mediset_cz-Glukometry.pdf">http://www.mediset.cz/obrazky/download/www_mediset_cz-Glukometry.pdf</a>	- Glukometr MediSense - Testovací proužky - Lancetky (jehličky)		- Bezplatná výměna glukometru
 <b>Resuscitační soupravy pro první pomoc - Helper</b> <a href="http://www.mediset.cz/obrazky/download/www_mediset_cz-Helper.pdf">http://www.mediset.cz/obrazky/download/www_mediset_cz-Helper.pdf</a>			
 <b>Infúzní pumpy - lineární dávkovače</b> <a href="http://www.mediset.cz/obrazky/download/www_mediset_cz-Infuzni_pumpy.pdf">http://www.mediset.cz/obrazky/download/www_mediset_cz-Infuzni_pumpy.pdf</a>	Infúzní pumpa - Alaris Asena GW - nástupce infúzní pumpy IVAC	Lineární dávkovače - Alaris Asena GH PLUS	
 <b>Infúzní stojany</b> <a href="http://www.mediset.cz/obrazky/download/www_mediset_cz-Infuzni_stojany.pdf">http://www.mediset.cz/obrazky/download/www_mediset_cz-Infuzni_stojany.pdf</a>	- Infúzní stojan pojízdný - Infúzní stojan pevný	- Infúzní stojan - nasazovací do držáku hrazdy - Infúzní stojan teleskopický	
 <b>Inhalátory</b> <a href="http://www.mediset.cz/obrazky/download/www_mediset_cz-Inhalatory.pdf">http://www.mediset.cz/obrazky/download/www_mediset_cz-Inhalatory.pdf</a>	- Ultrazvukové - Kompresorové		
 <b>Míče na cvičení, molitanové míčky, masážní míčky - ježci</b> <a href="http://www.mediset.cz/obrazky/download/www_mediset_cz-Mice_cviceni.pdf">http://www.mediset.cz/obrazky/download/www_mediset_cz-Mice_cviceni.pdf</a>	- Míč na cvičení - Masážní míčky (ježci)	- Masážní molitanové míčky - Hustilka	
 <b>Motodlahy Artromot</b> <a href="http://www.mediset.cz/obrazky/download/www_mediset_cz-Motodlahy.pdf">http://www.mediset.cz/obrazky/download/www_mediset_cz-Motodlahy.pdf</a>	- Motodlaha kolenního a kyčelního kloubu - Motodlaha kolenního kloubu - Motodlaha ramenního kloubu	- Aktivní bezmotorová dlahy kolenního a kyčelního kloubu - Motodlaha loketního kloubu	- Motodlaha hlezenního kloubu - Motodlaha prstů včetně palce - Motodlaha zápěstí
 <b>Odsávačky ambulanti</b> <a href="http://www.mediset.cz/obrazky/download/www_mediset_cz-Odsavacky_ambulantni.pdf">http://www.mediset.cz/obrazky/download/www_mediset_cz-Odsavacky_ambulantni.pdf</a>	- Ambulantní odsávačky přenosné - Ambulantní odsávačky akumulátorové		
 <b>Odsávačky chirurgické Medela</b> <a href="http://www.mediset.cz/obrazky/download/www_mediset_cz-Odsavacky_Medela.pdf">http://www.mediset.cz/obrazky/download/www_mediset_cz-Odsavacky_Medela.pdf</a>	- Medela Basic 30 - Medela Dominant 50	- Medela Clario - Medela Vario	- MedelaVak - jednorázový odsávací vak - Odsávací láhve a víčka
 <b>Oxymetry pulzní</b> <a href="http://www.mediset.cz/obrazky/download/www_mediset_cz-Oxymetry.pdf">http://www.mediset.cz/obrazky/download/www_mediset_cz-Oxymetry.pdf</a>	- Oxymetry stolní Nonin - Oxymetry přenosné Nonin	- Oxymetry prstové Nonin - Prstový oxymetr Heal Force®	- Oxymetry MedAir - Kapnometr MedAir
 <b>Postele a lůžka</b> <a href="http://www.mediset.cz/obrazky/download/www_mediset_cz-Postele_a_luzka.pdf">http://www.mediset.cz/obrazky/download/www_mediset_cz-Postele_a_luzka.pdf</a>	- Polohovací postele mechanické, - Polohovací postele elektrické, - Polohovací postele dětské,	- Polohovací nemocniční lůžka - Noční stoly - dřevěné, kovové, - Matrace - Polštáře a příkrývky	- Dětské, kojenecké a novorozenecké postýlky - Křesla odpočinková a pro kardiaky - Jídelní stoly
 <b>Redukční ventily</b> <a href="http://www.mediset.cz/obrazky/download/www_mediset_cz-Redukcni_ventily.pdf">http://www.mediset.cz/obrazky/download/www_mediset_cz-Redukcni_ventily.pdf</a>	- Redukční ventily - Průtokoměry a zvlhčovače, - Kyslíková terapie,	- Regulátory podtlaku (odsávačky) - Kyslíkové masky a brýle - Hadice medicijní tlakové,	- Rychlospojky, nástavce, - Koncentrátor kyslíku
 <b>Rehabilitační přístroje + Vodolčba - vany</b> nabídku zašleme na vyžádání - info@mediset.cz	- Elektroléčebné přístroje - Terapeutické ultrazvuky - Terapeutické lasery - Vakuová jednotka	- Hydrocolon - Parafínová lážeň - Skotské stříky	- Celotělové masážní vany - Vany pro masáž horních končetin - Vířivá vana pro dolní končetiny - Porodnická vana
 <b>Solné čističí přístroje</b> <a href="http://www.mediset.cz/obrazky/download/www_mediset_cz-Solne_cisticky.pdf">http://www.mediset.cz/obrazky/download/www_mediset_cz-Solne_cisticky.pdf</a>	- Domácí solné jeskyně - Léčba pomocí soli z Karpatkých solných dolů		- Salin Plus - Salin S2

	<b>Sterilizátory horkovzdušné a teplotní technika</b> <a href="http://www.mediset.cz/obrazky/download/www_mediset_cz-Sterilizace_a_teplotni_technika.pdf">http://www.mediset.cz/obrazky/download/www_mediset_cz-Sterilizace_a_teplotni_technika.pdf</a>	<ul style="list-style-type: none"> <li>- Sterilizátor Stericell</li> <li>- Sterilizátor Titanox</li> <li>- Sterilizátor Panacea</li> </ul>	- Laboratorní inkubátory, termostaty	<ul style="list-style-type: none"> <li>- Ecozell</li> <li>- Incucell</li> <li>- Verticell</li> <li>- Durocell</li> </ul>	<ul style="list-style-type: none"> <li>- Friocell</li> <li>- Vacucell</li> <li>- Climacell</li> <li>- Co2cell</li> </ul>
	<b>Sterilizátory parní</b> <a href="http://www.mediset.cz/obrazky/download/www_mediset_cz-Sterilizace_parni.pdf">http://www.mediset.cz/obrazky/download/www_mediset_cz-Sterilizace_parni.pdf</a>	<ul style="list-style-type: none"> <li>- Sterident</li> <li>- Sterimat</li> <li>- Sterilab</li> </ul>	- Unisteri		
	<b>Stolky, vozíky, zástěny, schůdky, židličky</b> <a href="http://www.mediset.cz/obrazky/download/www_mediset_cz-Stolky.pdf">http://www.mediset.cz/obrazky/download/www_mediset_cz-Stolky.pdf</a>	<ul style="list-style-type: none"> <li>- Schůdky jednostupňové, dvoustupňové</li> <li>- Zástěny jednodílné, dvoudílné, trojdílné</li> <li>- Vozíky a stolky víceúčelové,</li> </ul>	<ul style="list-style-type: none"> <li>- Židličky</li> <li>- Vozíky na sběr špinavého prádla</li> <li>- Vozíky pro ležící pacienty</li> </ul>	<ul style="list-style-type: none"> <li>- Křesla přepravní</li> <li>- Vozík na zeměřelé</li> </ul>	
	<b>Stoly operační Ramed</b> nabídku zašleme na vyžádání - <a href="mailto:info@mediset.cz">info@mediset.cz</a>	- Univerzální operační stoly	<ul style="list-style-type: none"> <li>- S výměnnou pracovní deskou</li> <li>- S plovoucí deskou</li> </ul>		
	<b>Stoly rehabilitační a masážní Jordan</b> <a href="http://www.mediset.cz/obrazky/download/www_mediset_cz-Stoly_rehabilitacni.pdf">http://www.mediset.cz/obrazky/download/www_mediset_cz-Stoly_rehabilitacni.pdf</a>	<ul style="list-style-type: none"> <li>- Rehabilitační stoly</li> <li>- Masážní stoly</li> <li>- Masážní gymnastické lůžko</li> <li>- Stoly elektrické</li> <li>- Stoly hydraulické</li> </ul>	<ul style="list-style-type: none"> <li>- Vyšetřovací terapeutická lehátka</li> <li>- Trakční stůl</li> <li>- Osteopatické lehátko</li> <li>- Vojtův stůl</li> </ul>	<ul style="list-style-type: none"> <li>- Transfúzní křesla</li> <li>- Gynekologické stoly</li> <li>- Vertikalizační stůl</li> <li>- Skládací stůl</li> <li>- Skládací přenosné masážní židle</li> </ul>	
	<b>Světloléčba - Biolampa polarizační</b> <a href="http://www.mediset.cz/obrazky/download/www_mediset_cz-Svetlolecba-Biolampa.pdf">http://www.mediset.cz/obrazky/download/www_mediset_cz-Svetlolecba-Biolampa.pdf</a>	<ul style="list-style-type: none"> <li>- Biolampa polarizační</li> <li>- Léčba světlem</li> </ul>			
	<b>Svítilna vyšetřovací</b> <a href="http://www.mediset.cz/obrazky/download/www_mediset_cz-Svitidla.pdf">http://www.mediset.cz/obrazky/download/www_mediset_cz-Svitidla.pdf</a>	<ul style="list-style-type: none"> <li>- Svítilna operační Martin</li> <li>- Svítilna vyšetřovací Martin (ceny pouze na vyžádání konkrétního modelu)</li> </ul>	<ul style="list-style-type: none"> <li>- Svítilna vyšetřovací LHH</li> <li>- Čelní operační a vyšetřovací diodová svítilna</li> </ul>		
	<b>Systém intraoperačního ohřevu</b> <a href="http://www.mediset.cz/obrazky/download/www_mediset_cz-System_intraoperacniho_ohrevu.pdf">http://www.mediset.cz/obrazky/download/www_mediset_cz-System_intraoperacniho_ohrevu.pdf</a>	<ul style="list-style-type: none"> <li>- Vyhřívací podušky pro pacienty</li> <li>- Bair Hugger</li> </ul>			
	<b>Toaletní program</b> <a href="http://www.mediset.cz/obrazky/download/www_mediset_cz-Toaletni_program.pdf">http://www.mediset.cz/obrazky/download/www_mediset_cz-Toaletni_program.pdf</a>	<ul style="list-style-type: none"> <li>- Pomůcky do vany</li> <li>- sedačky do vany,</li> <li>- sedačky do sprchy,</li> </ul>	<ul style="list-style-type: none"> <li>- Chodítka,</li> <li>- Vanový zvedák Aqua Joy</li> </ul>	<ul style="list-style-type: none"> <li>- Klozetová křesla a nástavce,</li> <li>- Toaletní křesla,</li> <li>- zkracovače</li> </ul>	
	<b>Tonometry, fonendoskopy, teploměry, tens, tukoměry, krokoměry</b> <a href="http://www.mediset.cz/obrazky/download/www_mediset_cz-Tonometry.pdf">http://www.mediset.cz/obrazky/download/www_mediset_cz-Tonometry.pdf</a>	<ul style="list-style-type: none"> <li>- Tlakoměry, měřiče tlaku</li> <li>- Digitální měřiče krevního tlaku a pulsu pro lékaře i pro domácí použití</li> <li>- Beztlučkové tonometry</li> <li>- Hodínkové - anerooidní tonometry</li> </ul>	<ul style="list-style-type: none"> <li>- Fonendoskopy</li> <li>- Porodnické stetoskopy</li> <li>- Tukoměry,</li> <li>- digitální váhy s měřením tuku</li> </ul>	<ul style="list-style-type: none"> <li>- Teploměry bezkontaktní</li> <li>- Teploměry,</li> <li>- TENS přístroje,</li> <li>- Krokoměry</li> </ul>	
	<b>Váhy Seca</b> <a href="http://www.mediset.cz/obrazky/download/www_mediset_cz-Vahy_Seca.pdf">http://www.mediset.cz/obrazky/download/www_mediset_cz-Vahy_Seca.pdf</a>	<ul style="list-style-type: none"> <li>- Lékařské váhy kojenecké</li> <li>- Digitální váhy</li> <li>- Mechanické váhy</li> </ul>	<ul style="list-style-type: none"> <li>- Lékařské váhy sloupkové</li> <li>- Výškoměry</li> <li>- Měřítka</li> </ul>	<ul style="list-style-type: none"> <li>- Sedačkové váhy</li> <li>- Postelové váhy</li> </ul>	
	<b>Záchraný systém</b> <a href="http://www.mediset.cz/obrazky/download/www_mediset_cz-Zachranny_system.pdf">http://www.mediset.cz/obrazky/download/www_mediset_cz-Zachranny_system.pdf</a>	<ul style="list-style-type: none"> <li>- Vakuové fixační dlahy</li> <li>- Vakuové matrace</li> <li>- Transportní vyprošťovací plachty</li> <li>- Transportní dělitelná nosítka</li> </ul>	<ul style="list-style-type: none"> <li>- Zádová vyprošťovací dlahy</li> <li>- Závěsný vak pod helikoptéru</li> <li>- Zdravotnická nosítka</li> <li>- Vaky pro zeměřelé</li> <li>- Lehká deka</li> </ul>	<ul style="list-style-type: none"> <li>- Pohotovostní a záchranné ruksaky</li> <li>- Kufry a tašky na obzavový materiál</li> <li>- Lékařské kufry</li> <li>- Záchraná fólie</li> <li>- Fixační dlahy s možností extenze</li> </ul>	

## Služby

	<b>Náklady na expedici, ceník dopravy zboží</b> <a href="http://www.mediset.cz/obrazky/download/www_mediset_cz-Cenik_dopravy.pdf">http://www.mediset.cz/obrazky/download/www_mediset_cz-Cenik_dopravy.pdf</a>	 	
	<b>Pronájem lůžek Linet</b> <a href="http://www.mediset.cz/obrazky/download/www_mediset_cz-pronajem_luzek.pdf">http://www.mediset.cz/obrazky/download/www_mediset_cz-pronajem_luzek.pdf</a>	- Lůžko Termo Plus a antidekubitní matrací	<ul style="list-style-type: none"> <li>- Novorozenecká postýlka Mimi</li> <li>- Křeslo Komfort 04</li> </ul>
	<b>Glukometry - měřiče cukru v krvi</b> <a href="http://www.mediset.cz/obrazky/download/www_mediset_cz-Glukometry.pdf">http://www.mediset.cz/obrazky/download/www_mediset_cz-Glukometry.pdf</a>	- Bezplatná výměna starých a nefunkčních glukometrů za nový typ glukometru MediSense	<ul style="list-style-type: none"> <li>- informace pro pojištěnce</li> <li>- testovací proužky - úhrada VZP</li> </ul>
	<b>Postup při předepisování pomůcky na poukaz</b> <a href="http://www.mediset.cz/obrazky/download/Postup_pri_predepisovani_pomucky_na_poukaz.pdf">http://www.mediset.cz/obrazky/download/Postup_pri_predepisovani_pomucky_na_poukaz.pdf</a>		- Návod pro pojištěnce

Přístroje označené tlačítkem  si můžete zakoupit v našem e-shopu:

**e-shop**  
**MEDISET # CHIRONAX**  
<http://www.mediset.cz/eshop>

Prohlížíte-li si katalog v pdf - on-line, stačí kliknout na odkaz vedle tlačítka.